



SCUBE

Die Vorteile im Überblick

- Türöffnungswinkel 270°
- Stahlsockel in allen RAL Farben auf Anfrage lieferbar.
- Extrem hohe Stabilität und Kippsicherheit durch eingetütete Rückwand in 16 mm Stärke.
- Geknüpft Ausführung, Austausch defekter Teile möglich, sowie Transporterleichterung in engen Räumen.
- Optional können bei 100 und 120 cm Schränken hochwertige Einlegeböden aus Holz in allen Dekoren und Furnieren ausgewählt werden.
- Auswahl der Echtholz furniere von Hand – individuell auf den jeweiligen Auftrag abgestimmt.
- Produktpalette erweiterbar durch LED Beleuchtungen.
- Ansprechende Optik der Rückseite, dadurch auch als Raumteiler nutzbar.
- Rückwände sitzen mit einem Falz in einer Nut, dadurch höchste Stabilität – der Schrank kann somit mehrfach umziehen.
- Durchgehende Lochreihe für maximale Flexibilität.
- Lochreihe hinter den Bändern liegend, so kann der Einlegeboden auch auf Höhe eines Bandes platziert werden.
- Keine offene Spanplatte am Möbel – stets beklappt oder auslackiert.
- Alle greifbaren Kanten mit 2 mm Radius beklappt.
- Alle Oberflächen melaminharzbeschichtet oder Echtholz furniert möglich – Sonderdekore sind auf Anfrage erhältlich.
- Durch Modulbauweise nahezu unbeschränkte Kombinationsmöglichkeiten. Hierdurch lassen sich Schrankwände, Tresen, beidseitig nutzbare Trennwände und ganze Raumabtrennungen realisieren.
- Auch als Einbauschränk nutzbar – Nische mit maximal möglichem Standardschrank füllen, die restliche Fuge außen herum wird mit einer frontbündigen Einpassblende geschlossen.
- Neben dem Stahlsockel sind auch noch Sockelgleiter, Rollenmodul oder Sockelgestell erhältlich.
- Thekenaufsätze erhältlich.

Advantages in overview

- Door opening angle 270°
- Steel base in all RAL colors available on request.
- Extremely high stability and non-tilting safety by recessed back wall in 16 mm thickness.
- Knotted design, replacement of defective parts possible, as well as transport facilitation in confined spaces.
- Optionally, with 100 and 120 cm cabinets, high-quality wooden shelves can be selected in all decors and veneers.
- Selection of real wood veneers by hand - individually tailored to the respective order.
- Product range expandable by LED lighting.
- Attractive appearance of the back, thus also usable as a room divider.
- Rear walls as a groove in a groove, thus highest stability - the cabinet can thus move several times.
- Through hole row for maximum flexibility.
- Row of holes lying behind the hinges, so the shelf can also be placed at the height of a hinge.
- No open chipboard edge on the furniture - always edged or painted.
- All tangible edges with 2 mm radius edge.
- All surfaces melamine coated or real wood veneered possible - special decors are available on request.
- Almost unlimited combination options by modular design. In this way, cabinet walls, counters and dividing walls can be used on both sides and entire room partitions can be realized.
- Cabinets can also be used as a built-in cupboard – fill the niche with the maximum possible standard cupboard, the rest of the gap around the outside is closed with a flush-fitting bezel.
- In addition to the steel base, also pedestal gliders, roller modules or base frames are available.
- Counter tops available.





Tisch iMOVE-F mit Lowboard
und Rahmenwange in Hochglanzchrom
Tischplatte: Meeder Eiche Dekor

*Table iMOVE-F with lowboard
and frame in mirror finish*

Table top: Meeder oak decor

Schränke: SCUBE 80 x 204 cm mit Flügeltüren
Anstellelement: SCUBE 120 x 84 cm mit Hängerahmen
Oberflächen: kristallweiß, Meeder Eiche Dekor
*Cupboards: SCUBE 80 x 204 cm with wooden doors
Side cupboard: SCUBE 120 x 84 cm with filing frame
Surfaces: crystal white, Meeder oak decor*



Anstellelemente: SCUBE 80 x 124 cm
Sonderanfertigung mit frontbündigen
Fachböden
Oberfläche: kristallweiß

Side cupboards: SCUBE 80 x 124 cm
Custom-made with flush-mounted
shelf floors
Surface: crystal white

Reisen



Prospektschränke: SCUBE 80 x 204 cm

Oberflächen: kristallweiß, Eiche Echtholz furnier

Besprechungstisch: iMOVE rund 120 cm

Catalogue storage units: SCUBE 80 x 204 cm

Surfaces: crystal white, oak veneer

Table: iMOVE round 120 cm



Schränke: SCUBE 80 x 204 cm
LED Schrank: SCUBE 40 x 204 cm
Oberflächen: kristallweiß, Nussbaum Echtholz furnier
Tisch: iMOVE rund 100 cm
Tischplatte: Nussbaum Echtholz furnier

Cupboards: SCUBE 80 x 204 cm
LED cupboard: SCUBE 40 x 204 cm
Surfaces: crystal white, walnut veneer
Table: iMOVE round 100 cm
Table top: walnut veneer



Auszugboden
Extraction shelf

Schränke: SCUBE 120 x 244 cm
mit Holzschiebetüren
Anstellelement: SCUBE 120 x 84 cm
mit Holzschiebetüren
Oberflächen: kristallweiß, Baleareneiche Dekor

Cupboards: SCUBE 120 x 244 cm
with wooden sliding doors
Side cupboard: SCUBE 120 x 84 cm
with wooden sliding doors
Surfaces: crystal white, Balearic oak decor



Rolladenschrank: SCUBE 124 x 120 cm

Anstellelement: SCUBE 124 x 120 cm

Oberflächen: kristallweiß

Side cupboard unit with horizontal

roller blind: SCUBE 124 x 120 cm

Side cupboard unit: SCUBE 124 x 120 cm

Surfaces: crystal white

Tisch: iMOVE-F mit Lowboard

Rahmenwange: Hochglanzchrom

Tischplatte: Beton Optik

Table: iMOVE-F with lowboard

Frame: mirror finish

Top: concrete optic

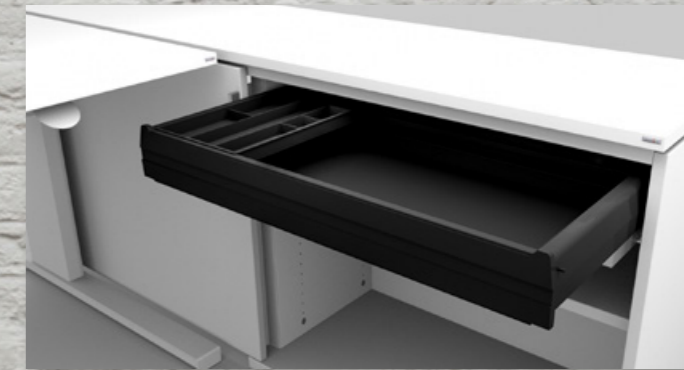

Breitschub mit Materialschale optional
Organisation drawer with pencil tray

Anstellelement mit Holzschiebetüren

Oberflächen: kristallweiß

Tisch: iMOVE-S in kristallweiß

Side cupboard unit with wooden sliding doors

Surfaces: crystal white

Table: iMOVE-S in crystal white



Anstellelement: SCUBE 84 x 120 cm
mit Holzschiebetüren und Thekenaufsatz
aus Glas. Oberflächen: kristallweiß,
Balearen Eiche Dekor

Side cupboard unit: SCUBE 84 x 120 cm
with wooden sliding doors and glass top unit
for counters. Surfaces: crystal white,
Balearic oak decor



Wertfachschränke: SCUBE

Oberfläche: kristallweiß

Valuable storage: SCUBE

Surface: crystal white

Übersicht Griffe | Survey of the handles

- 

Standard
Griff Form A / handle type A
Alu farblos eloxiert / clear anodised aluminium
- 

-GB
Griff Form B / handle type B
Edelstahl / stainless steel
- 

-GD
Griff Form D / handle type D
matt verchromt / matt chrome-plated
- 

-VD
Griff Form D mit Schloss / handle type D with lock
matt verchromt / matt chrome-plated
- 

-GI
Griff Form I / handle type I
matt verchromt / matt chrome-plated
- 

-GJ
Griff Form J / handle type J
Alu farblos eloxiert u. hochglanzchrom
clear anodised aluminium and mirror finish
- 

-GK
Griff Form K / handle type K
matt verchromt / matt chrome-plated
- 

-GN
Griff Form N / handle type N
Alu farblos eloxiert / clear anodised aluminium
- 

-GP
Griff Form P / handle type P
silber matt / matt silver
- 

-GQ
Griff Form Q / handle type Q
hochglanzchrom / mirror finish
- 

-GL
Griffleiste / grip bar
f. Holzschiebetüren / for wooden sliding doors
silber metallisch / silver metallic

Anstellelemente | Side cupboard units

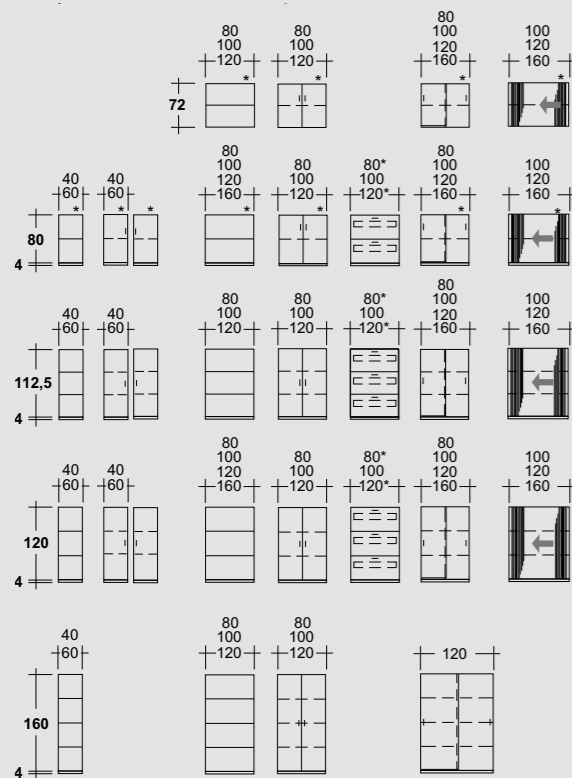

Elemente generell 40 cm tief
* Elemente auch 60 cm tief

Ordnerhöhen:	
72 cm hoch	2 OH
84 cm hoch	2 OH
116,5 cm hoch	3 OH
124 cm hoch	3 OH
164 cm hoch	4 OH

in general units are 40 cm deep
* some units also available 60 cm deep

shelf height for DIN A4 files:	
72 cm	2 rows of files
84 cm	2 rows of files
116,5 cm	3 rows of files
124 cm	3 rows of files
164 cm	4 rows of files

 Hängerahmen belastbar bis 60 kg
filing frames: load capacity up to 60 kg

Aufsatzelemente | Top units

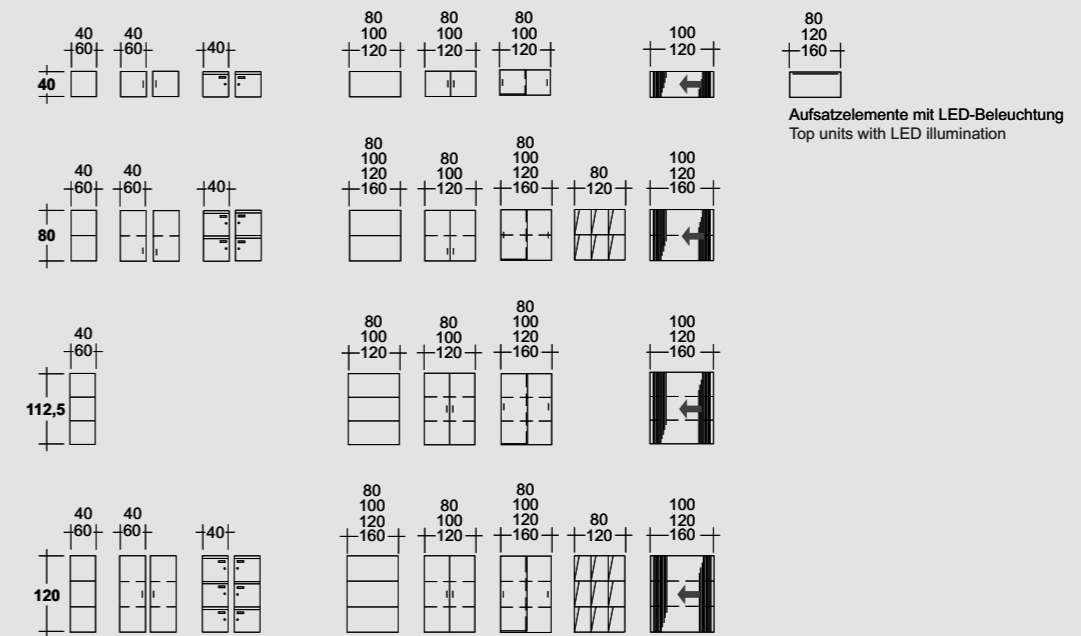

Elemente generell 40 cm tief

Ordnerhöhen:	
72 cm hoch	2 OH
80 cm hoch	2 OH
112,5 cm hoch	3 OH
120 cm hoch	3 OH

in general units are 40 cm deep

shelf height for DIN A4 files:	
72 cm	2 rows of files
80 cm	2 rows of files
112,5 cm	3 rows of files
120 cm	3 rows of files

Schränkelemente | Cupboard units

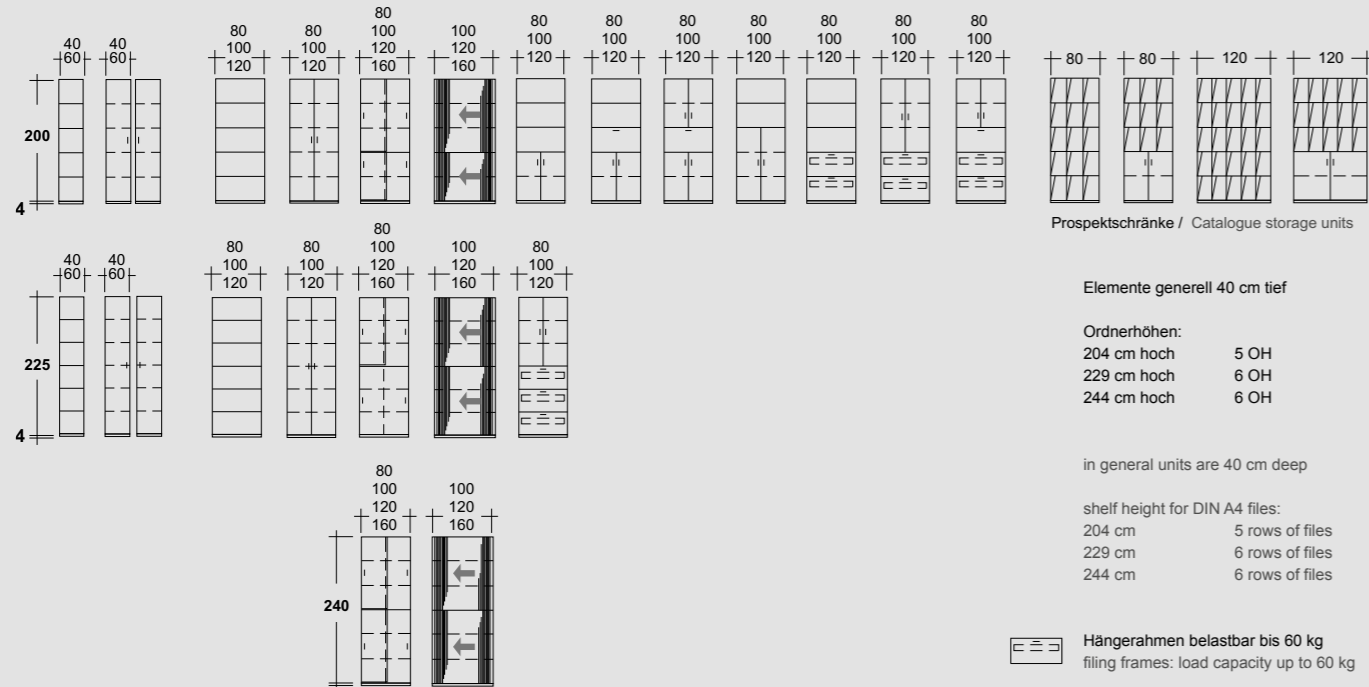

Elemente generell 40 cm tief

Ordnerhöhen:	
204 cm hoch	5 OH
229 cm hoch	6 OH
244 cm hoch	6 OH

in general units are 40 cm deep

shelf height for DIN A4 files:	
204 cm	5 rows of files
229 cm	6 rows of files
244 cm	6 rows of files

 Hängerahmen belastbar bis 60 kg
filing frames: load capacity up to 60 kg

Kompaktschränke | Compact cupboard units

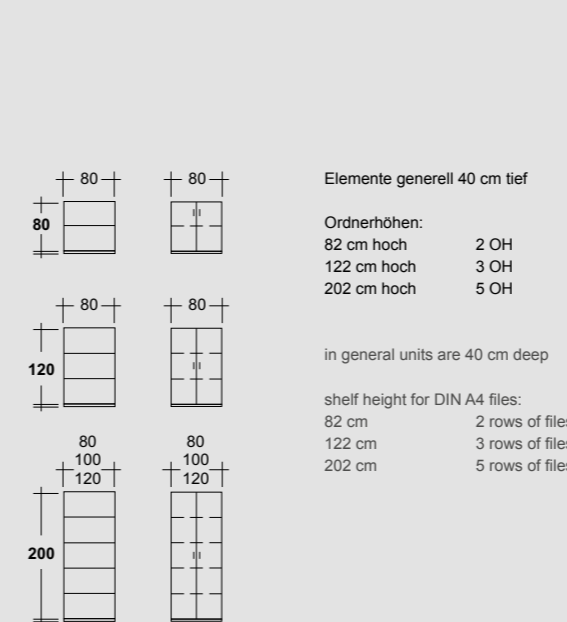

Elemente generell 40 cm tief

Ordnerhöhen:	
82 cm hoch	2 OH
122 cm hoch	3 OH
202 cm hoch	5 OH

in general units are 40 cm deep

shelf height for DIN A4 files:	
82 cm	2 rows of files
122 cm	3 rows of files
202 cm	5 rows of files

Tischanstellelemente | Side cupboard units

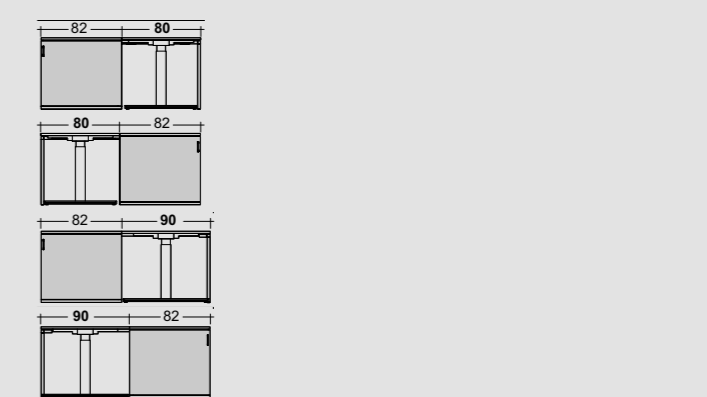

Thekenaufsätze | Top units for counters

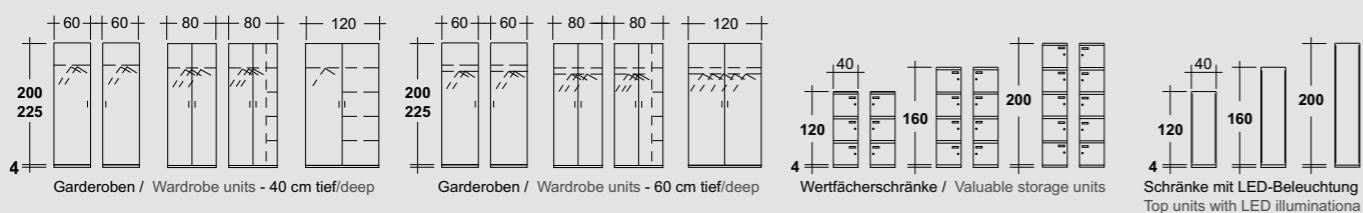
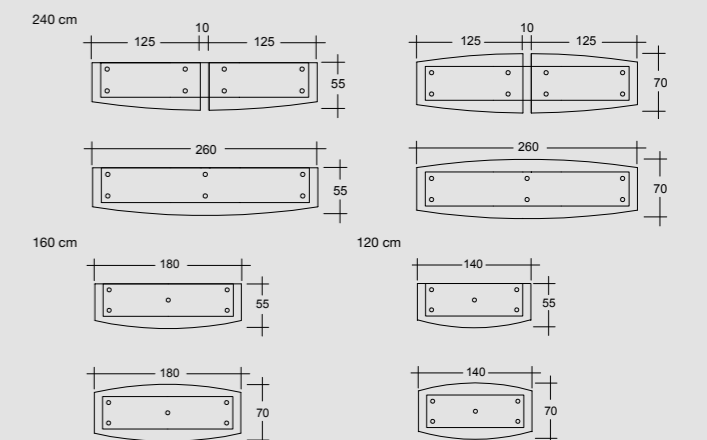

Die Lieferung aller Elemente erfolgt komplett montiert!
All items will be delivered completely assembled!

coronaDESKING

To find out more about all of the different SCUBE storage options we offer, give us a call or visit our website, coronagroupinc.com and locate your local coronagroupinc Representative.



forward thinking solutions
205.941.1942
Birmingham, AL
info@coronagroupinc.com
coronagroupinc.com